

ГАРАНТИЙНЫЙ ТАЛОН

Заполняется магазином, где приобретено изделие

_____ (Наименование изделия)

Дата выпуска _____

Дата продажи _____

Владелец изделия _____

(Фамилия, Имя, Отчество)

Адрес _____

Установлен дефект _____

Исправил мастер _____

(подпись)

" ____ " _____ 201 ____ г.

ГАРАНТИИ

24 месяца со дня приобретения по предъявлению гарантийного талона по обнаруженным дефектам. За механические повреждения, потертости, сколы фабрика ответственности не несет. Наш адрес: РОССИЯ, 427628, Удмуртская республика, г.Глазов, ул. Сибирская, 42. тел. 2-58-38

"бесплатный звонок по России: 8-800-100-2600"

_____ линия отреза

ПАСПОРТ

1. Дата выпуска _____

2. Отметка магазина о продаже _____

3. Штамп магазина _____

4. " ____ " _____ 201 ____ г.

Пункты 2,3,4 заполняются в магазине при покупке мебели.

Сертификат _____

глазов®
www.glazovmebel.ru

РОССИЯ
ООО "Глазовская мебельная фабрика"
Удмуртская Республика, г.Глазов
ул. Сибирская, 42



Модульная серия корпусной мебели "Sherlock"
Sherlock 5 (гостиная)Тумба МЦН

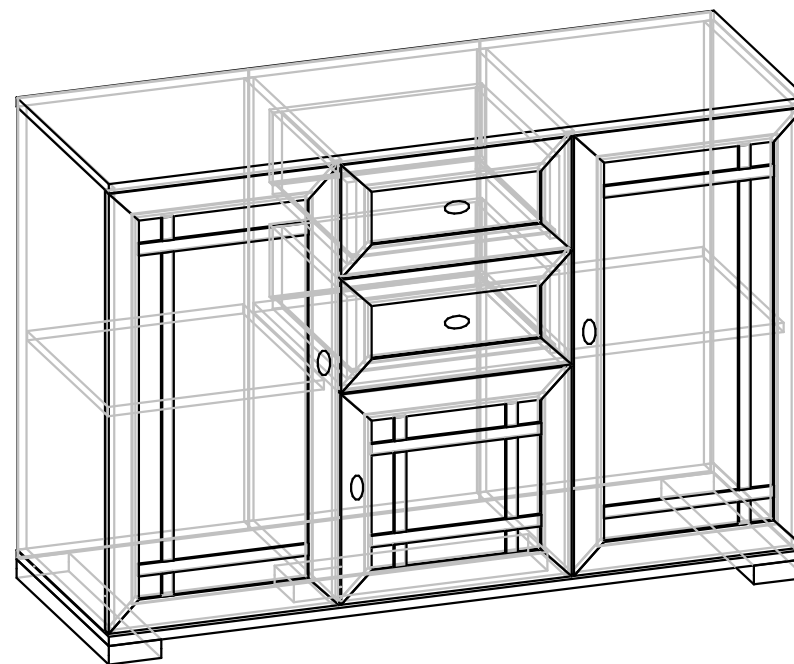

Габаритные размеры в мм
1199x445x810

ИНСТРУКЦИЯ ПО СБОРКЕ

Уважаемый покупатель, обращаем Ваше внимание на то, что внешний вид изделия во многом зависит от качества сборки.

ПОДГОТОВКА К СБОРКЕ

1. Распаковать упаковку (при этом сохранить упаковочные ярлыки).
2. Ознакомиться с данной инструкцией по сборке.
3. Подготовить инструмент: молоток, набор отверток, рулетку.
4. Подготовить место для сборки.
5. Прямоугольность собранных каркасов проверять рулеткой по диагонали.

Примечания:

1. Заднюю стенку крепить гвоздями компл. №10(A) с шагом 200мм.
2. Дно ящика крепить гвоздями компл. №10(A) с шагом 100мм.
3. Заглушки на фурнитуру и видимые глухие отверстия устанавливать после полной сборки изделия.

Крепление опоры №534.

1. Приложить опору №534 к детали №866. (рис.1)
2. С помощью шила через существующие отверстия $\phi 5$ мм на опорах №534 наколоть отверстия на детали №866.
3. Собрать каркас изделия.
4. Прикрепить опоры №534 к детали №866 с помощью шурупов компл. №26 (0).
5. К опорам №534 прикрепить наконечники с помощью шурупов компл. №11 (Ш,3).
6. Среднюю опору №534 установить по центру детали №866

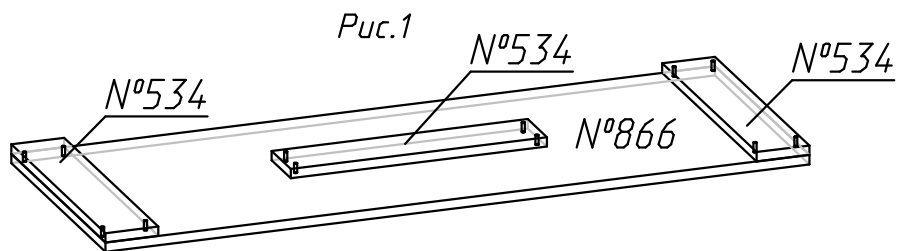

4. На неиспользуемые отверстия установить самоклеющиеся заглушки компл. №26(Ю).

ПРАВИЛА ЭКСПЛУАТАЦИИ И УХОДА ЗА МЕБЕЛЬЮ

1. Мебель, перевозимая при температуре ниже 0°C , охлаждается и при установке в помещении "запотеваает", поэтому ее следует немедленно протереть чистой, сухой, мягкой тканью.
2. Мебель предназначена для эксплуатации в помещениях с температурой воздуха $+10+28^{\circ}\text{C}$ и относительной влажностью 50-70%. Не рекомендуется ставить мебель близко к источникам тепла, а также к сырым и холодным стенам. Ее следует беречь от прямого попадания солнечных лучей.
3. На поверхности деталей не следует ставить горячие и влажные предметы. Нежелательно попадание кислот, щелочей и растворителей (спирт, бензин, ацетон).
4. Поверхности следует оберегать от механических повреждений, ударов и царапин, поскольку восстановить поверхность невозможно.
5. Поверхности мебели следует чистить специальным составом, который можно приобрести в магазине.
6. Зеркала и стекла рекомендуется чистить любыми средствами, предназначенными для этих целей.
7. Для предотвращения повреждения полового покрытия при перемещении мебели следует использовать подстилочный материал (картон, плотная ткань и т.п.)

ПОРЯДОК ПРЕДЪЯВЛЕНИЯ ПРЕТЕНЗИЙ НА КАЧЕСТВО МЕБЕЛИ

Претензии по некомплектности и производственным дефектам в течение гарантийного срока должны направляться покупателем непосредственно в магазин, где приобретена мебель, с обязательным приложением товарного чека и упаковочных ярлыков.

По дефектам, появившимся из-за несоблюдения покупателем правил эксплуатации и ухода за мебелью, претензии не принимаются.

К СВЕДЕНИЮ ПОКУПАТЕЛЯ

Предприятие оставляет за собой право вносить изменения в конструктивные элементы мебели на основе внедрения передовой технологии, улучшающие качество выпускаемой продукции.

При обнаружении производственных дефектов ссылаетесь на номер набора мебели, номер ОТК, приложите гарантийный талон и упаковочные ярлыки.

Крепление петли
(комплект №4)

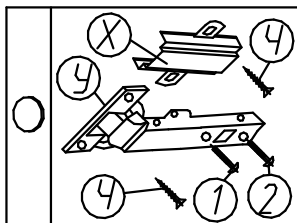

Крепление петли
(комплект №4)

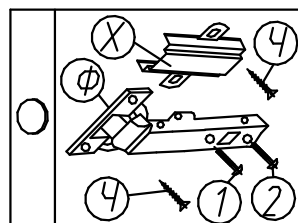

Крепление наконечника
(комплект №11)

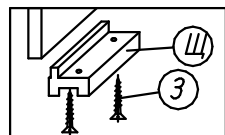

Крепление стяжки
эксцентриковой
(комплект №45)

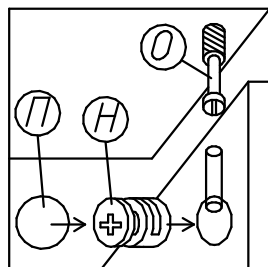

Крепление задней
стенки
(комплект №10)

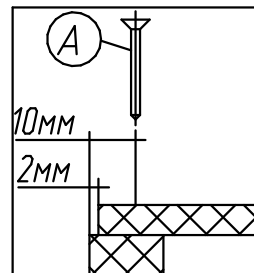

Крепление дна ящика
(комплект №10)

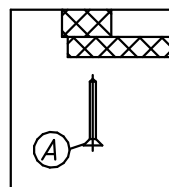

Крепление винта
саморезного
(комплект №19)

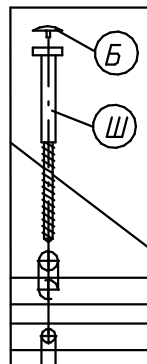

ПРАВИЛА

по регулировке петли четырехшарнирной, используемой при навеске дверей

Если при монтаже дверей допущена неточность в их положении (большие зазоры между боковой стенкой и дверью; перекос дверей и т.п.), то необходимо произвести регулировку петель.

Регулирование осуществляется с помощью винтов поз.1,2,3. в трех направлениях, указанных стрелками а-а, б-б, с-с.

ПОРЯДОК РЕГУЛИРОВАНИЯ:

1. Ослабить винт поз.2. Это даст возможность перемещения двери по стрелке б-б.
2. Установочным винтом, поз.1 дверь перемещается по стрелке а-а
3. После установки двери в нужном положении винт поз.2 затягивается до отказа.
4. Ослабить винт поз.3. Это даст возможность перемещения двери по стрелке с-с.

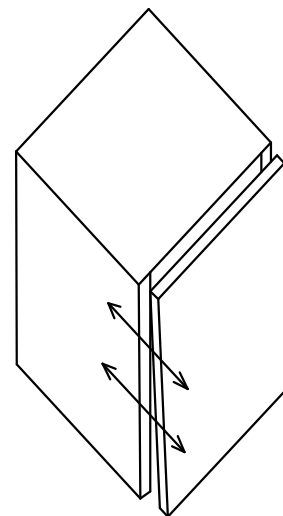

Нижняя часть двери отстает

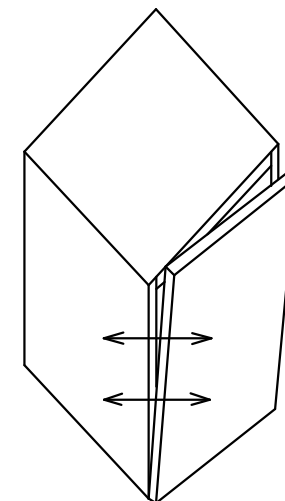
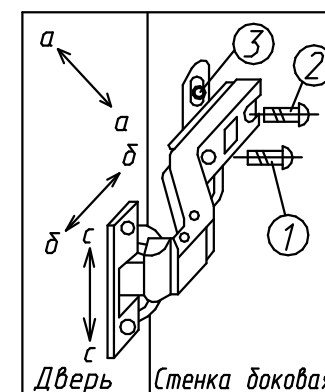

Дверь наклонена вниз

№дет	Длина	Ширина	Кол
28,29,30,31	762	415	4
866,26	1199	442	2
27	384	415	1
32	371,5	381	2
48	396	195	2
33	365	125	2
34,35	350	140	4
39	756	396	2
45	362	396	1
441	790	396	3
38	349	372	2
534	442	90	3

Примечание: При сборке ящика стяжку эксцентриковую компл. №45 затянуть после установки дна в пазы.

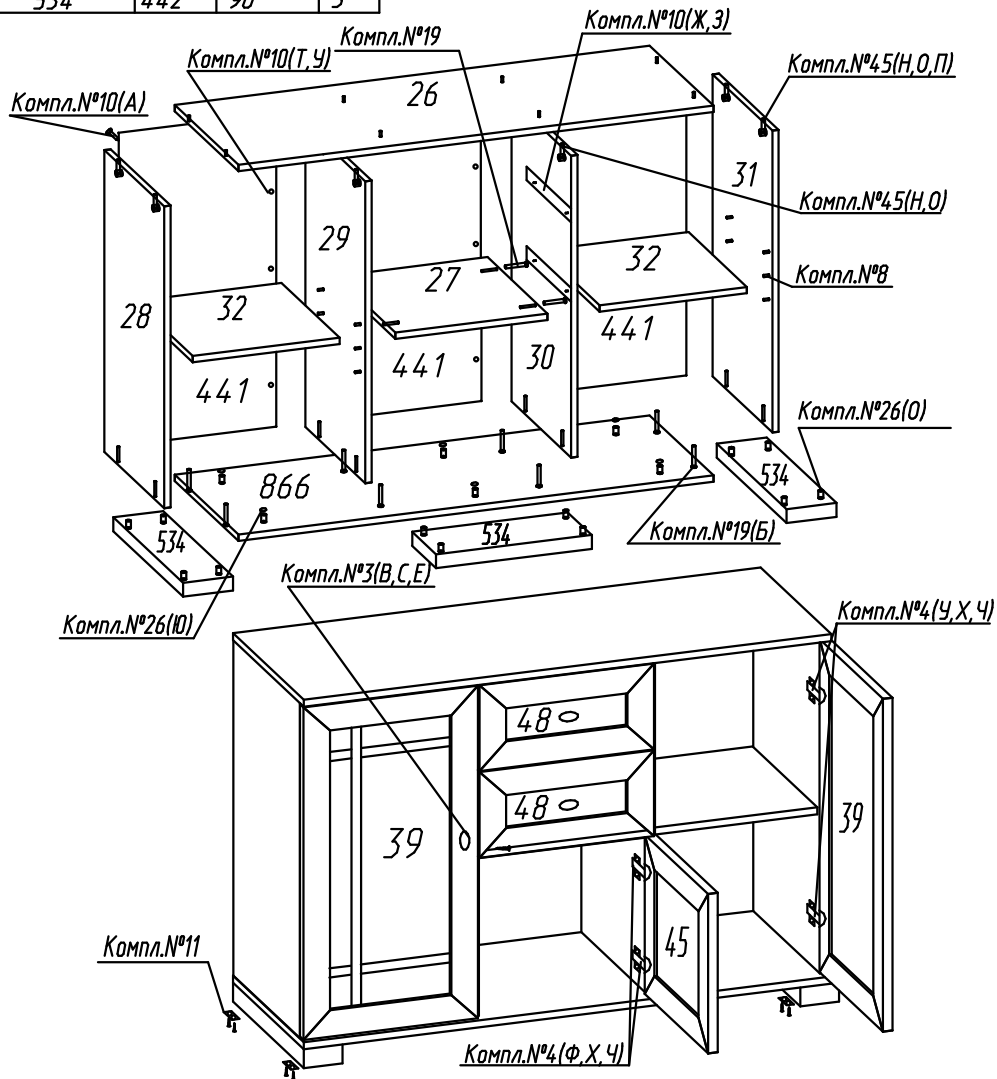
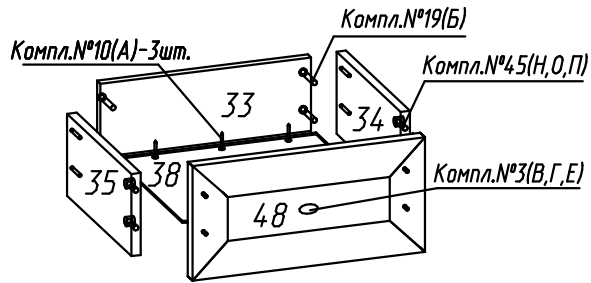

Фурнитура

Комплект №3	Ручка-кнопка	Шуруп 4x25	Шуруп 4x30	Шайба
	В 5	Г 2	С 3	Е 5
Комплект №4	Петля	Петля	Планка	Шуруп 4x13
	Ф 2	У 4	Х 6	Ч 24
Комплект №8	Полкодержатель			
	Р 8			
Комплект №10	Гвоздь 1,6x25	Шуруп 3x25	Шайба	
	А 28	Т 6	У 6	
Комплект №11	Наконечник	3,5x13		
	Ш 12	З 24		
Комплект №19	Винт КОН7x50	Ключ	Заглушка	
	Б 20	Д 1	Ш 4	
Комплект №25	шариковая направляющая		3,5x13	
	Ж 2компл.	4шт. L=350	З 20	
Комплект №45	Эксцентрик	Дюбель	Заглушка	
	Н 16	О 16	П 12	
Комплект №26	4x25	Заглушка самокл.		
	О 12	Ю 6		

Установка шариковой направляющей

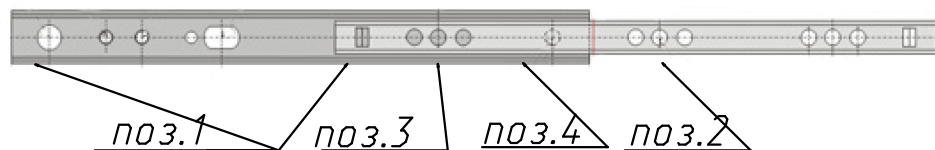

1. Шариковые направляющие крепить к вертикальным стенкам корпуса по отверстиям поз. 1
2. Собрать ящик
3. Прикрепить ящик к шариковым направляющим шурупами 3,5x13 по отверстиям поз.2 (рекомендуем производить сборку в паре)
4. Снять лицевую ящика
5. Выдвинуть ящик за заднюю стенку корпуса изделия
6. Прикрепить ящик к шариковым направляющим шурупами 3,5x13 по отверстиям поз.3
7. Установить лицевую стенку ящика
8. Прикрепить ящик к шариковым направляющим шурупами 3,5x13 по отверстиям поз. 4