

Шкаф для одежды 33.01"Лючия" (4-х дв.)

2300 x 1978 x 580

*** Предприятие - изготовитель оставляет за собой право на внесение изменений в конструкторско - технологическую документацию, усовершенствование конструкции изделия и замену фурнитуры на аналогичную. Перед сборкой внимательно ознакомьтесь с данной инструкцией. Проверьте комплектность фурнитуры и разберите ее по назначению. Упаковку и прокладочный материал можно использовать в качестве подстилочного материала при сборке. Сборку производите на ровной поверхности. Подготовьте необходимые инструменты: плоскую и крестовую отвертки, дрель, рулетку.

Качество мебели зависит от качества сборки.

Рекомендуем доверять сборку специалистам!

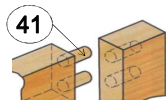
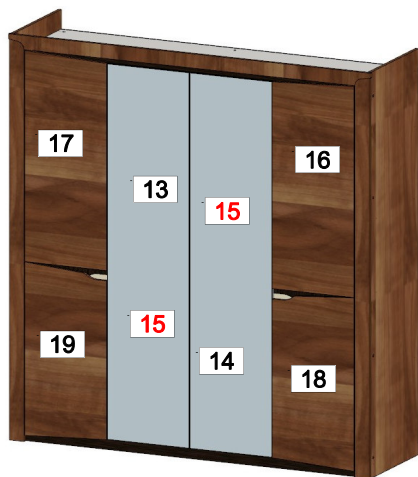

Шкант 8 x 30

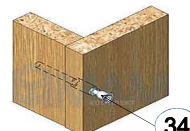

Евровинт 7 x 50

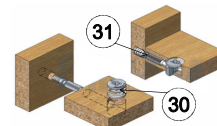

Эксцентриковая стяжка



схема наклеивания 2-х стороннего скобца на зеркало



Если шкаф не закреплен - не допускайте открытого положения более чем двух дверей - возможно опрокидывание шкафа!!!

Комплектовочная ведомость на детали

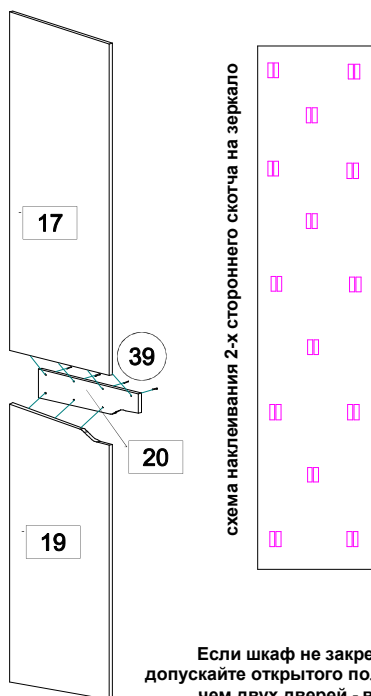
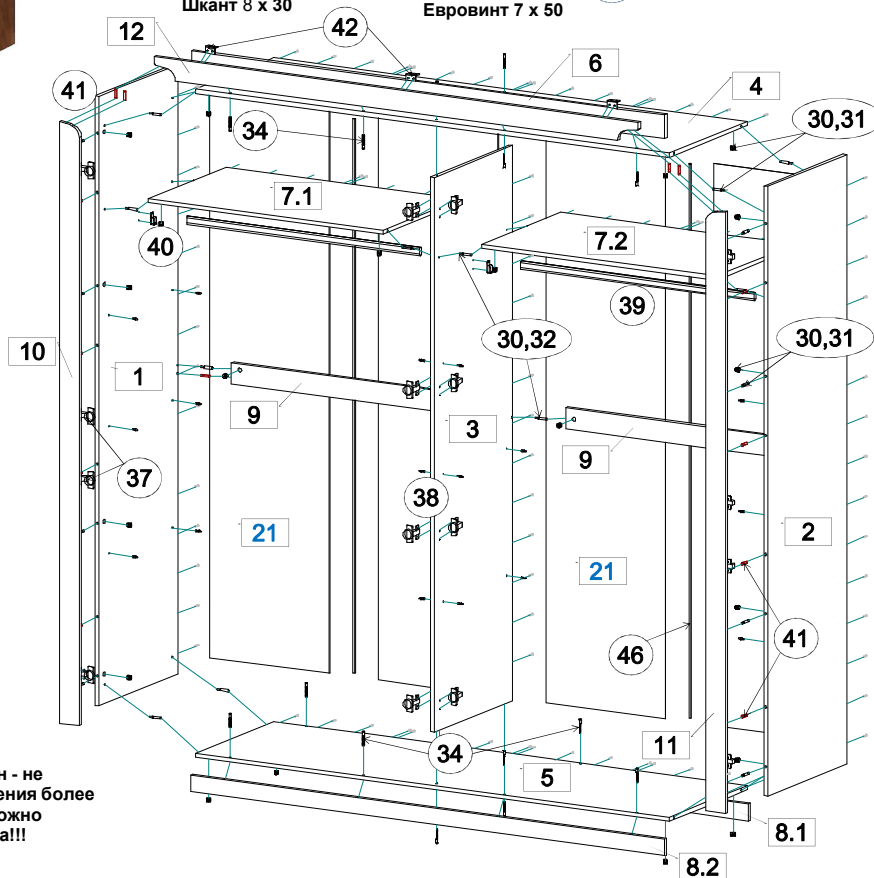
№	Обозначение	Наименование	Размеры,мм.	Кол.	Материал	Пакет №
1	КН.НМ.33.01.00.01.00	Стенка боковая левая	2300 x 560	1	ЛДСП 16,0мм.	1/3
2	КН.НМ.33.01.00.02.00	Стенка боковая правая	2300 x 560	1	ЛДСП 16,0мм.	1/3
3	КН.НМ.33.01.00.03.00	Стенка вертикальная	2094 x 554	1	ЛДСП 16,0мм. (белая)	2/3
4	КН.НМ.33.01.00.04.00	Крышка	1936 x 554	1	ЛДСП 16,0мм. (белая)	2/3
5	КН.НМ.33.01.00.05.00	Стенка горизонтальная	1936 x 554	1	ЛДСП 16,0мм. (белая)	2/3
6	КН.НМ.33.01.00.06.00	Стенка вертикальная	1936 x 90	1	ЛДСП 16,0мм. (венге)	2/3
7.1	КН.НМ.33.01.00.07.01	Стенка горизонтальная	960 x 554	1	ЛДСП 16,0мм. (белая)	2/3
7.2	КН.НМ.33.01.00.07.02	Стенка горизонтальная	960 x 554	1	ЛДСП 16,0мм. (белая)	2/3
8.1	КН.НМ.33.01.00.08.01	Цоколь	1936 x 64	1	ЛДСП 16,0мм. (белая)	2/3
8.2	КН.НМ.33.01.00.08.02	Цоколь	1936 x 64	1	ЛДСП 16,0мм. (венге)	2/3
9	КН.НМ.33.01.00.09.00	Щит жесткости	960 x 80	2	ЛДСП 16,0мм. (белая)	2/3
10	КН.НМ.33.01.00.10.00	Накладка	2270 x 80	1	ЛДСП 16,0мм.	1/3
11	КН.НМ.33.01.00.11.00	Накладка	2270 x 80	1	ЛДСП 16,0мм.	1/3
12	КН.НМ.33.01.00.12.00	Накладка	1978 x 80	1	ЛДСП 16,0мм.	2/3
13	КН.НМ.33.01.00.13.00	Дверь	2128 x 448	1	ЛДСП 16,0мм. (белая)	3/3
14	КН.НМ.33.01.00.14.00	Дверь	2128 x 448	1	ЛДСП 16,0мм. (белая)	3/3
15	КН.НМ.33.01.00.15.00	Зеркало	2126 x 446	2	зеркало 4,0мм	1/3
16	КН.НМ.33.01.00.16.00	Дверь	448 x 1196	1	ЛДСП 16,0мм.	3/3
17	КН.НМ.33.01.00.17.00	Дверь	448 x 1196	1	ЛДСП 16,0мм.	3/3
18	КН.НМ.33.01.00.18.00	Дверь	448 x 982	1	ЛДСП 16,0мм.	3/3
19	КН.НМ.33.01.00.19.00	Дверь	448 x 982	1	ЛДСП 16,0мм.	3/3
20	КН.НМ.33.01.00.20.00	Планка декоративная	446 x 100	2	ЛДСП 16,0мм. (венге)	2/3
21	КН.НМ.33.01.00.21.00	Стенка задняя ДВПО	2122 x 490	4	ДВПО 4,0мм.	1/3

Последовательность сборки:

На нижние кромки стенок боковых поз.1,2 и цоколей поз.8,1,8,2 установите подпятники с гвоздем (поз.44). На стенки боковые поз.1,2 и стенку вертикальную поз.3 установите штангодержатели (поз.40) шурупом (поз.50). На стенку вертикальную поз.3 установите ответные планки петель (поз.38), а на накладки поз.10,11 - планки петель (поз.37) шурупами (поз.50). На накладку поз.12 установите уголки монтажные (поз.42) шурупами (поз.50). Наклейте зеркало поз.15 на двери поз.13,14, для этого поверхности склеивания зеркала и дверей протрите и обезжирьте. На зеркало наклейте скотч двухсторонний (поз.45) (по схеме), наклейте зеркало на двери и уложите их в горизонтальное положение, для лучшего приклеивания. Соедините половинки дверей поз.16,18 и поз.17,19 при помощи планки декоративной поз.20 шурупами (поз.51). Установите на двери поз.13,14 петли (поз.38), а на двери поз.16,18 и поз.17,19 петли (поз.37) шурупами (поз.50). Соедините стенку вертикальную поз.3 с крышкой поз.4 и стенкой горизонтальной поз.5 евроинтами (поз.34), а со стенками горизонтальными поз.7,1,7,2 и щитами жесткости поз.9 стяжкой эксцентриковой (поз.30,32). Соедините крышку поз.4 со стенкой вертикальной поз.6 и стенку горизонтальную поз.5 с цоколями поз.8,1,8,2 евроинтами (поз.34). Соедините стенки боковые поз.1,2 с крышкой поз.4, стенками горизонтальными поз.5, 7,1,7,2 и щитами жесткости поз.9 стяжкой эксцентриковой (поз.30,31) и шкантами (поз.41). Уложите на задние кромки каркаса шкафа стенки ДВПО поз.21, соедините их профилем (поз.46) и закрепите шурупами (поз.49), в местах стыковки используйте скрепку (поз.47). Установите шкаф вертикально. Соедините накладки поз.10,11 со стенками боковыми поз.1,2 стяжкой эксцентриковой (поз.30,31) и шкантами (поз.41). Соедините накладку поз.12 с накладками поз.10,11 шкантами (поз.41) и закрепите уголки монтажные (поз.42) на торце стенки вертикальной поз.6 шурупами (поз.50). Навесьте двери и отрегулируйте петли (согласно схеме). Расставьте заглушки (поз.33,35). На штангодержатели (поз.40) установите штанги (поз.39). **Внимание!!! По желанию клиента шкаф может быть укомплектован полками, как в одну секцию шкафа, так и в обе.(заказываются отдельно).**

Для исключения опрокидывания шкафа закрепите его к стене. Прикрутите подвески угловые к крышке (просверлив под них отверстия). Используя дюбели прикрутите шкаф к стене (в комплекте не поставляются).

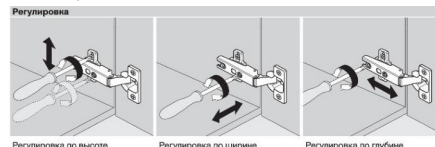

Комплектовочная ведомость на фурнитуру

№	Наименование	Кол.
30	Эксцентрик	28
31	Дюбель винчиваемый DU 232 оцин. D=5мм.	22
32	Шток эксцентрика двойной	3
33	Заглушка для эксцентрика	28
34	Евровинт 7x50	16
35	Заглушка для евровинта	16
36	Ключ для евровинта	1
37	Петля для фальшпанелей	8
38	Петля для накладных дверей 8	8
39	Штанга овальная L=954мм	2
40	Штангодержатель металлический	4
41	Шкант 8x30 без клея	14
42	Уголок монтажный 55x25	3
43	Полкодержатель метал.	24
44	Подпятник с гвоздем	8
45	Скотч 2-х сторонний L=60мм	56
46	Профиль соединительный L=2092мм	2
47	Скрепка для задней стенки	15
48	Подвеска угловая металлическая	2
49	Шуруп 3x16	90
50	Шуруп 3,5x16	84
51	Шуруп 4x30	14

ПРАВИЛА И УСЛОВИЯ БЕЗОПАСНОЙ ЭКСПЛУАТАЦИИ.

1. Рекомендации по уходу за мебелью и ее эксплуатации

1.1 Помещение, в котором хранится или эксплуатируется мебель должно быть сухим с температурой воздуха не ниже +5С и не выше 40С. Необходимо предохранять поверхность изделия от механических повреждений. Допускается протирать поверхность сухой или влажной салфеткой без применения химических веществ.

2. Требования безопасности мебельной продукции при эксплуатации.

2.1 Использование мебельной продукции, выпущенной в обращение, должно осуществляться по назначению мебели, указанному в маркировке, инструкции по по сборке, эксплуатации и уходу, а также (при необходимости) с учетом допустимых предельных нагрузок, указанных изготовителем.

2.2 Мебельная продукция, поставляемая в разобранном виде, должна собираться в соответствии с приложенной изготовителем инструкцией по сборке, включающей комплектовочную ведомость и схему монтажа.

2.3 При эксплуатации мебельной продукции необходимо исключить попадание воды и иных жидкостей на элементы изделий мебели, соприкасающихся с полом. При монтаже моек, раковин в изделиях мебели для кухни, ванных комнат, лабораторной мебели должна быть предусмотрена их гидроизоляция в местах контакта с поверхностью корпуса изделия мебели.

2.4 При установке изделий мебели в непосредственной близости от нагревательных и отопительных приборов их поверхности во время эксплуатации должны быть защищены от нагрева.

Температура нагрева элементов мебели не должна превышать +40С.

ГАРАНТИЙНЫЙ ТАЛОН

Изготовитель гарантирует соответствие мебели требованиям ГОСТ 16371-2014 "Мебель. Общие технические условия." и ТР ТС 025/2012 "О безопасности мебельной продукции." при соблюдении условий транспортирования, хранения, сборки и эксплуатации. В течении действия гарантийного срока изготовитель рассматривает претензии потребителей по качеству мебели и производит ремонт или замену деталей изделия.

Гарантийный срок эксплуатации: мебель бытовая - 24 месяца, мебель для сидения и лежания - 18 месяцев, мебель детская - 18 месяцев, мебель детская для сидения и лежания - 12 месяцев. Гарантийный срок при розничной продаже через торговую сеть исчисляется со дня продажи мебели.

Условия гарантии.

Претензии по некомплектности фурнитуры принимаются с предъявлением инструкции по сборке и гарантийным талоном (копия).

Претензии по качеству деталей принимаются с предъявлением этикетки от упаковки.

Все гарантийные работы производятся только при предъявлении настоящего гарантийного талона.

СВИДЕТЕЛЬСТВО О ПРИЕМКЕ. ЗАКАЗ №

Мебель соответствует ТРТС 025/2012, ГОСТ 16371-2014 и признана годной к эксплуатации.

Дата выпуска изделия _____

Дата реализации _____

С условиями гарантийного обслуживания ознакомлен _____

Талон сохранять в течении гарантийного срока.

(подпись покупателя)

Срок службы изделия 10 лет.

Претензии принимаются по адресу:

606400 Российская Федерация, Нижегородская обл., г.Балахна, ул. Челюскинцев, д. 27.

WEB-адрес: www.olmeko.ru Тел./факс: 8(83144)6-67-77

